

Brick d'acqua 33 cl
Etichetta

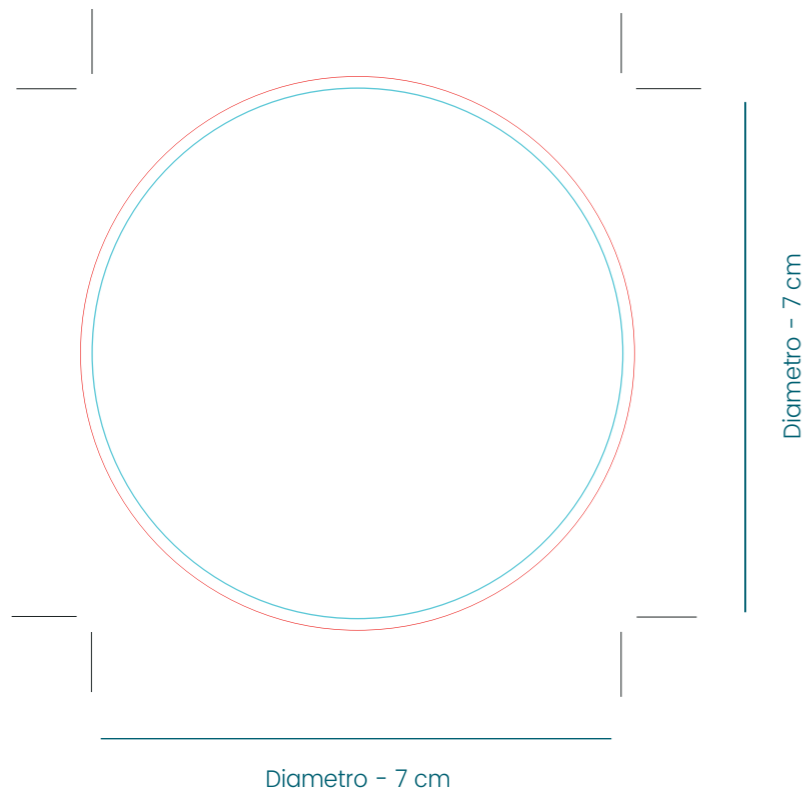

Doppia Etichetta

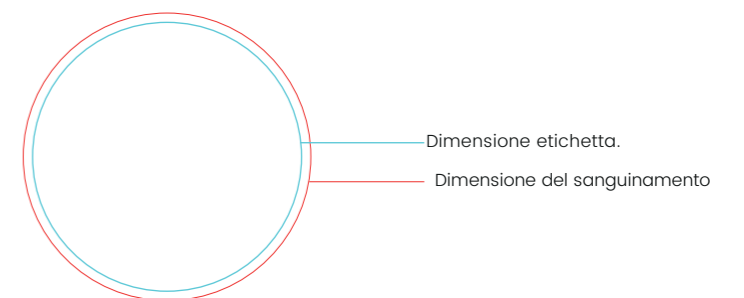
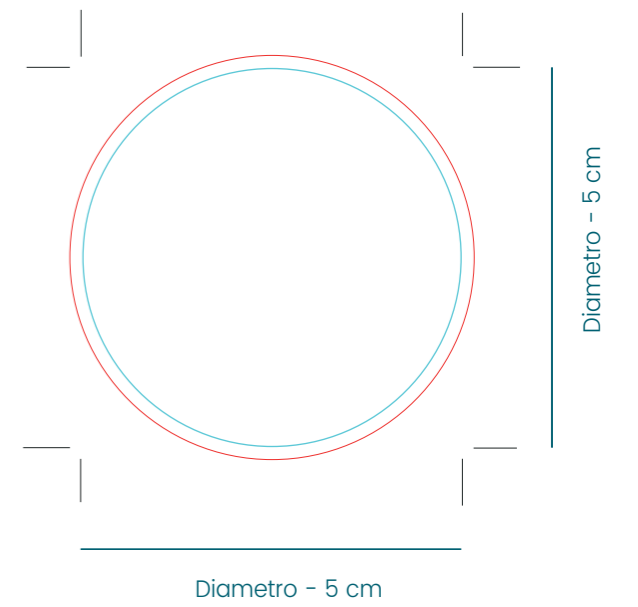
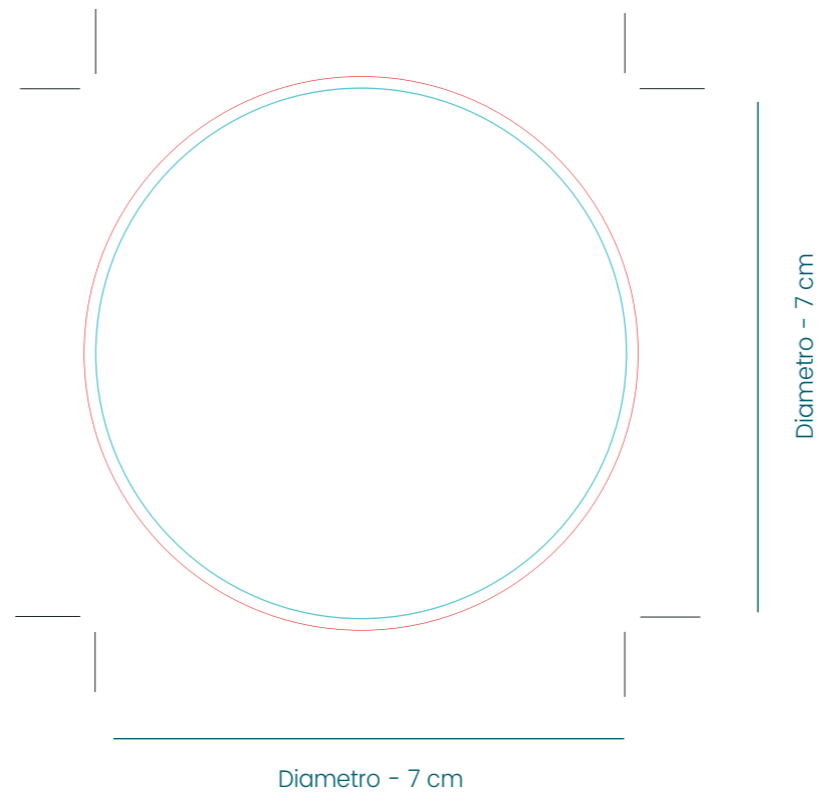

160

2 - 7

Brick d'acqua 33cl / 50cl - Stampa diretta

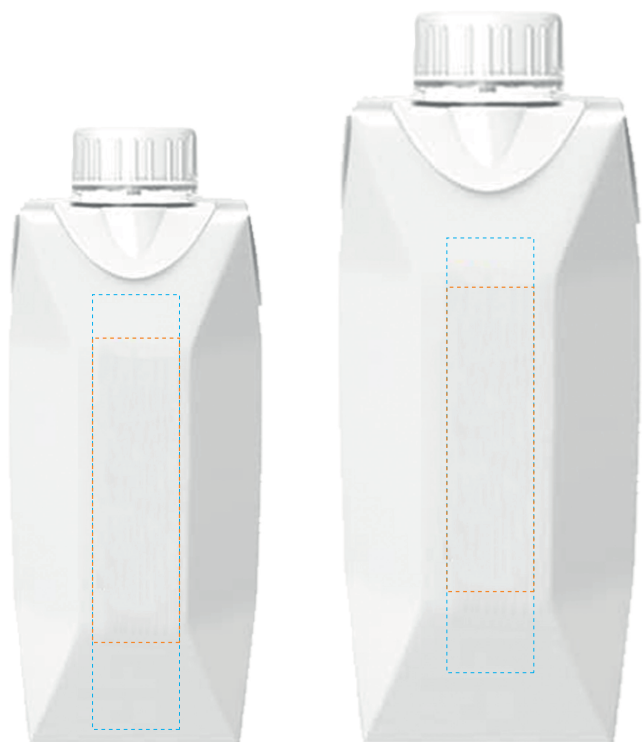

Area stampabile
33 cl

Area stampabile
50 cl

Area di stampa
quadricromia

Area di stampa
1 colore

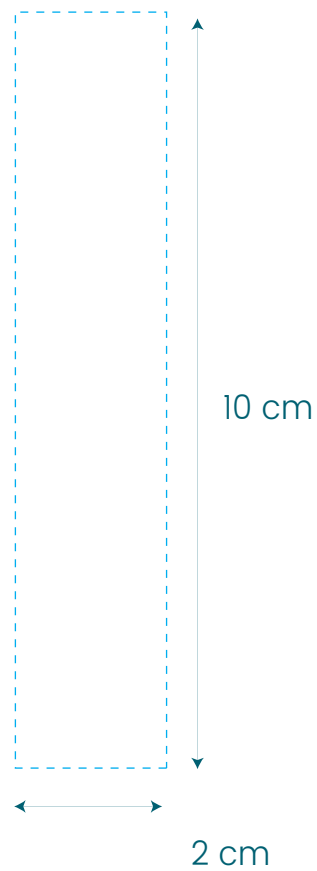

BRICK D'ACQUA 33 cl - ECO ACQUA - A tutto colore

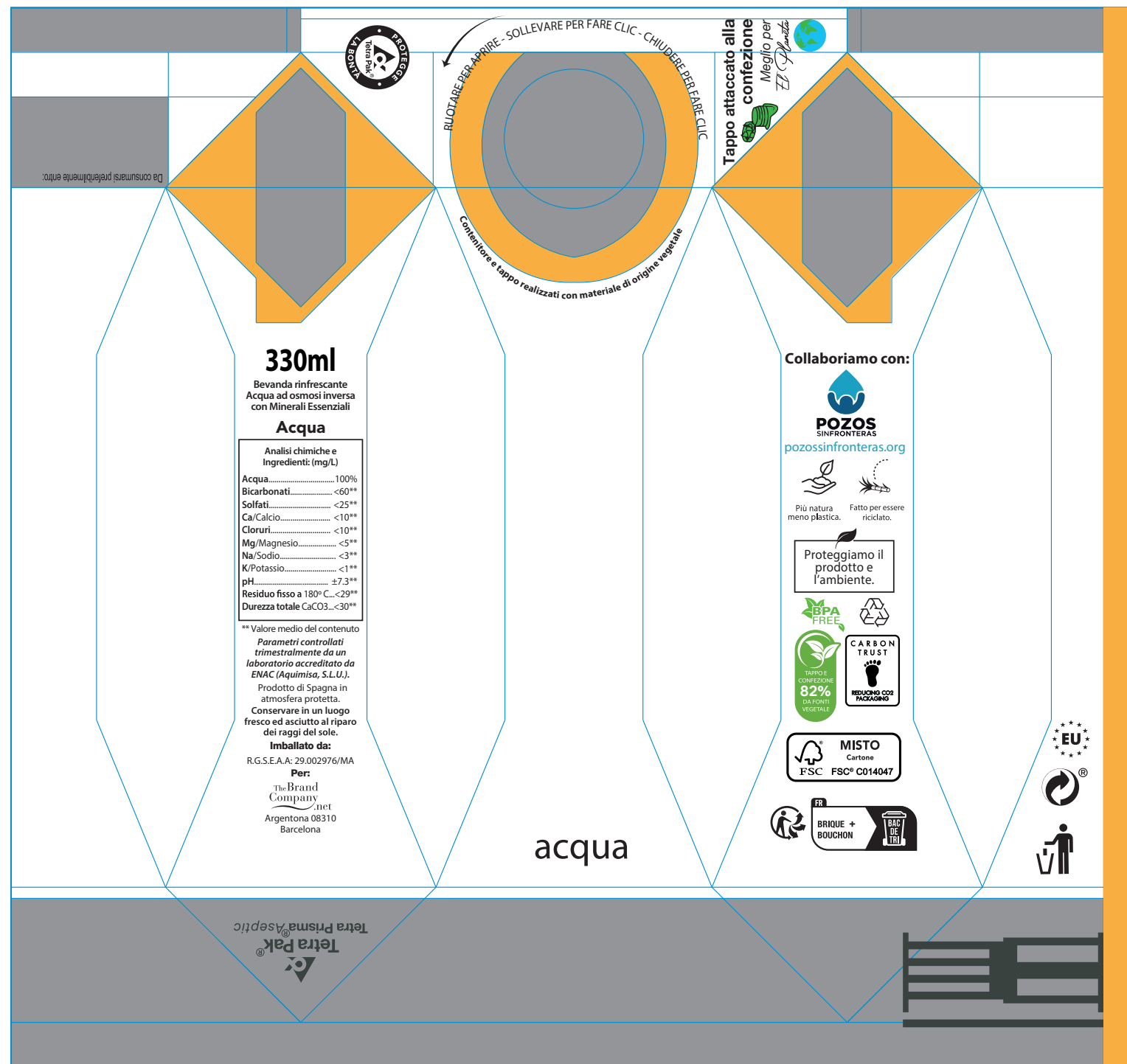

RICORDA:

SONO NECESSARI 2 FILES DI DESIGN:

1. Crearne uno con tutte le immagini su un livello. Aggiungi i fonts che usi per l'editing (tutti modificabili).
2. Un altro identico, completamente vettorializzato
3. **Mantenere gli strati "KEYLINES" così come sono.**
 - Puoi cambiare la posizione ed il colore/dimensione dei testi, purché abbiano una dimensione minima di almeno 7 punti
 - Se vuoi usare come sfondo una foto, le lettere in bianco devono avere una cornicetta o un contorno. Possiamo fartelo noi.
 - I logotipi sono opzionali (eccetto: riciclato, FSC e tetrapack). Possono essere messi in B/N o non esserci.
 - Il logo di collaborazione con POZO SIN FRONTERAS è opzionale. Il tuo contributo sarà di 0,003 € per pezzo per mandare l'acqua dove la gente ne ha più bisogno.
 - Potete aggiungere in una frase come quella che suggeriamo: "collaboriamo con" o aggiungere un'altra a vostra scelta.
4. **Rimuovere il logo TRIMAN se il prodotto non è destinato alla Francia.**

Brick d'acqua 50 cl

Etichetta

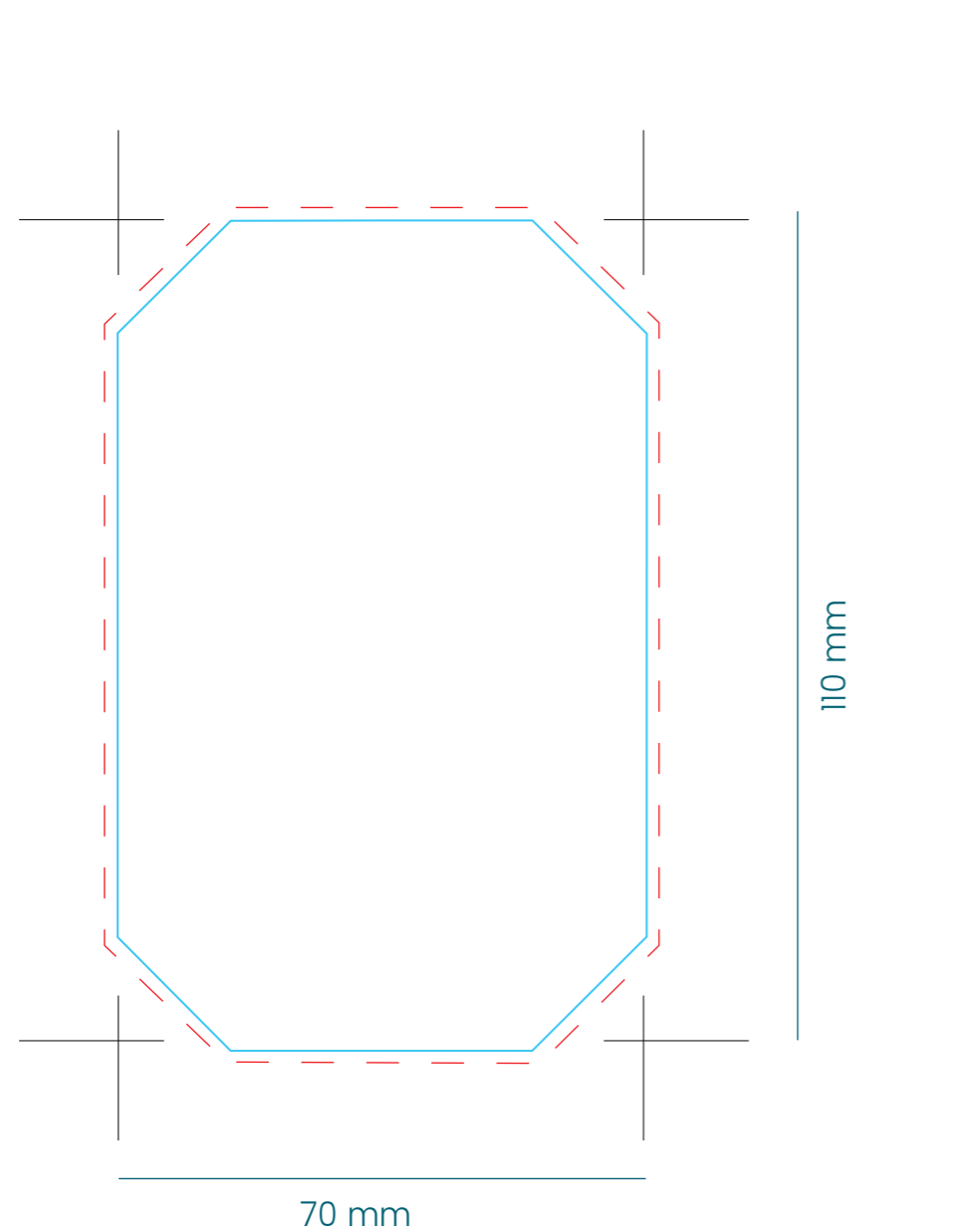

Etichetta

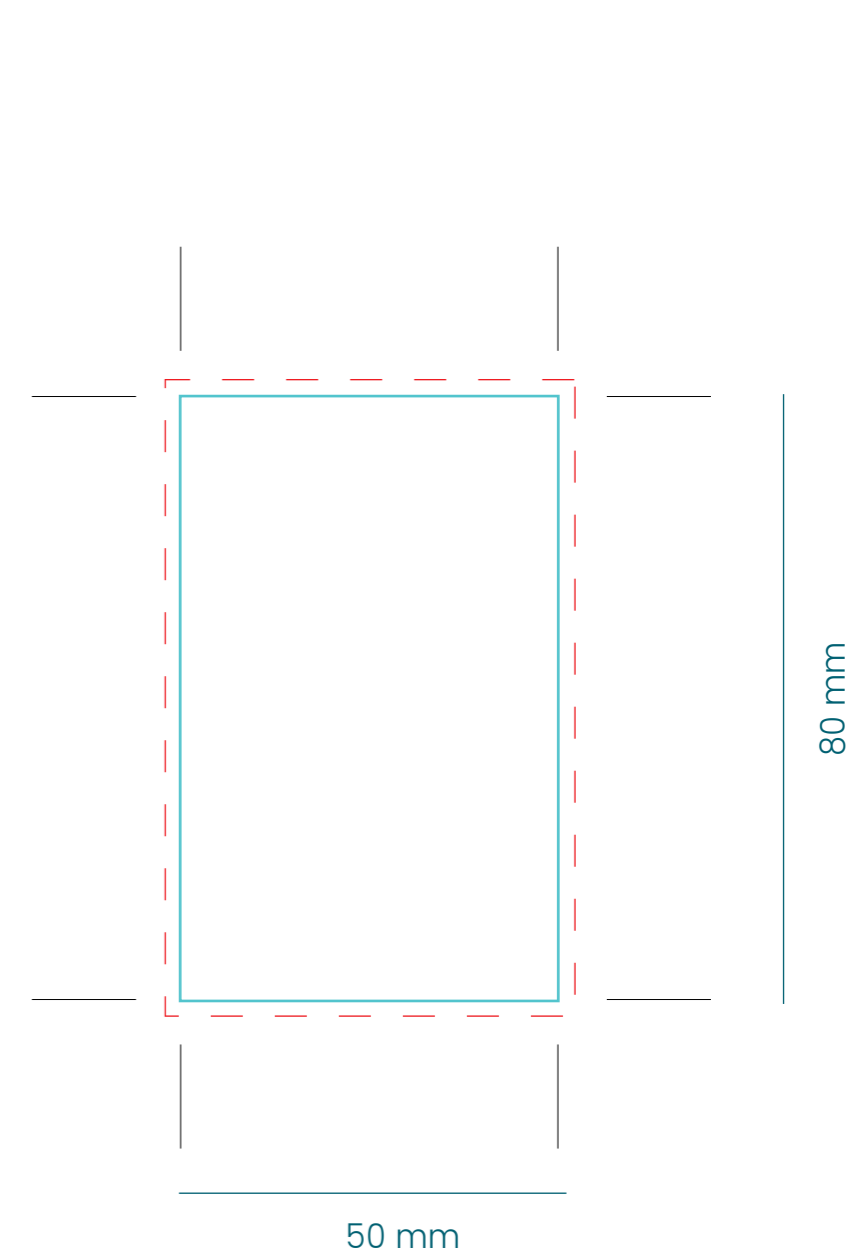
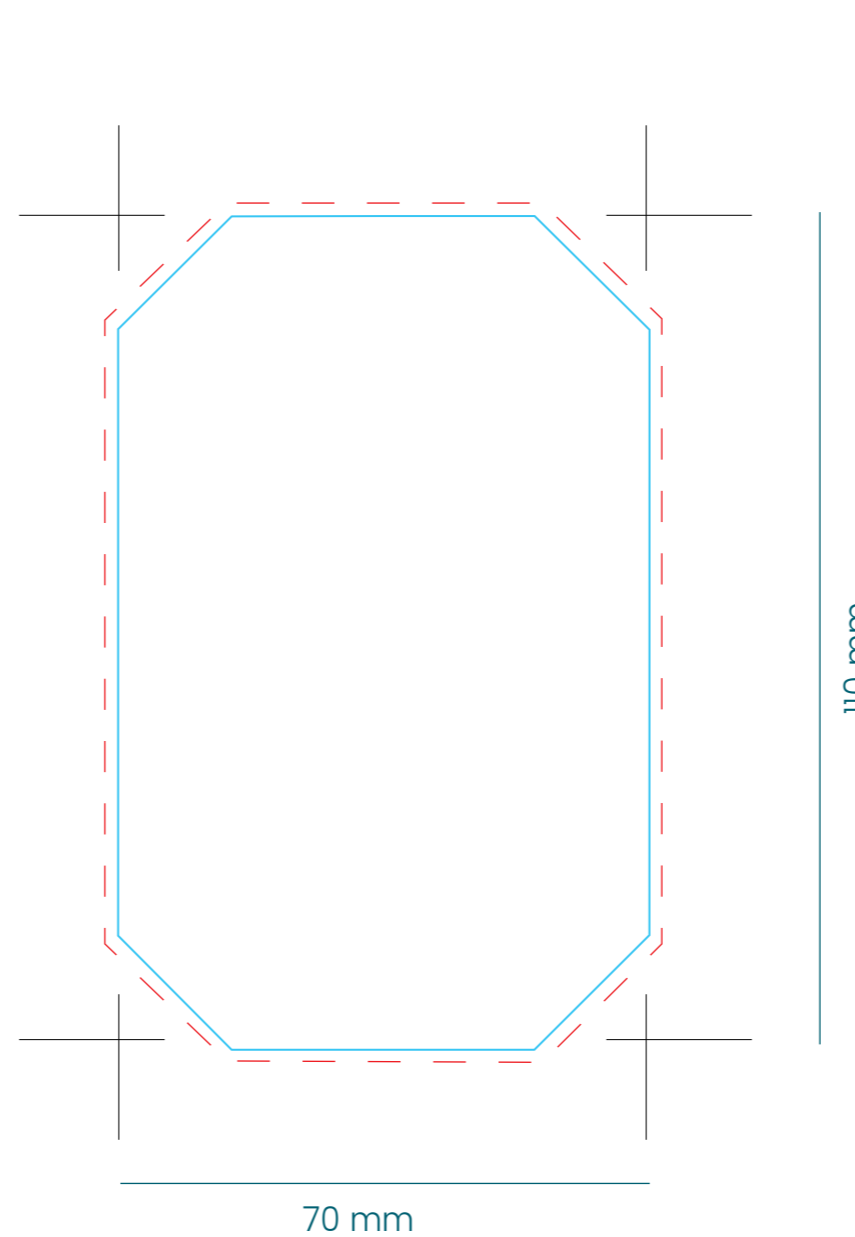

--- Area sanguinante con linea tratteggiata

BRICK D'ACQUA 50 cl - ECO ACQUA - A tutto colore

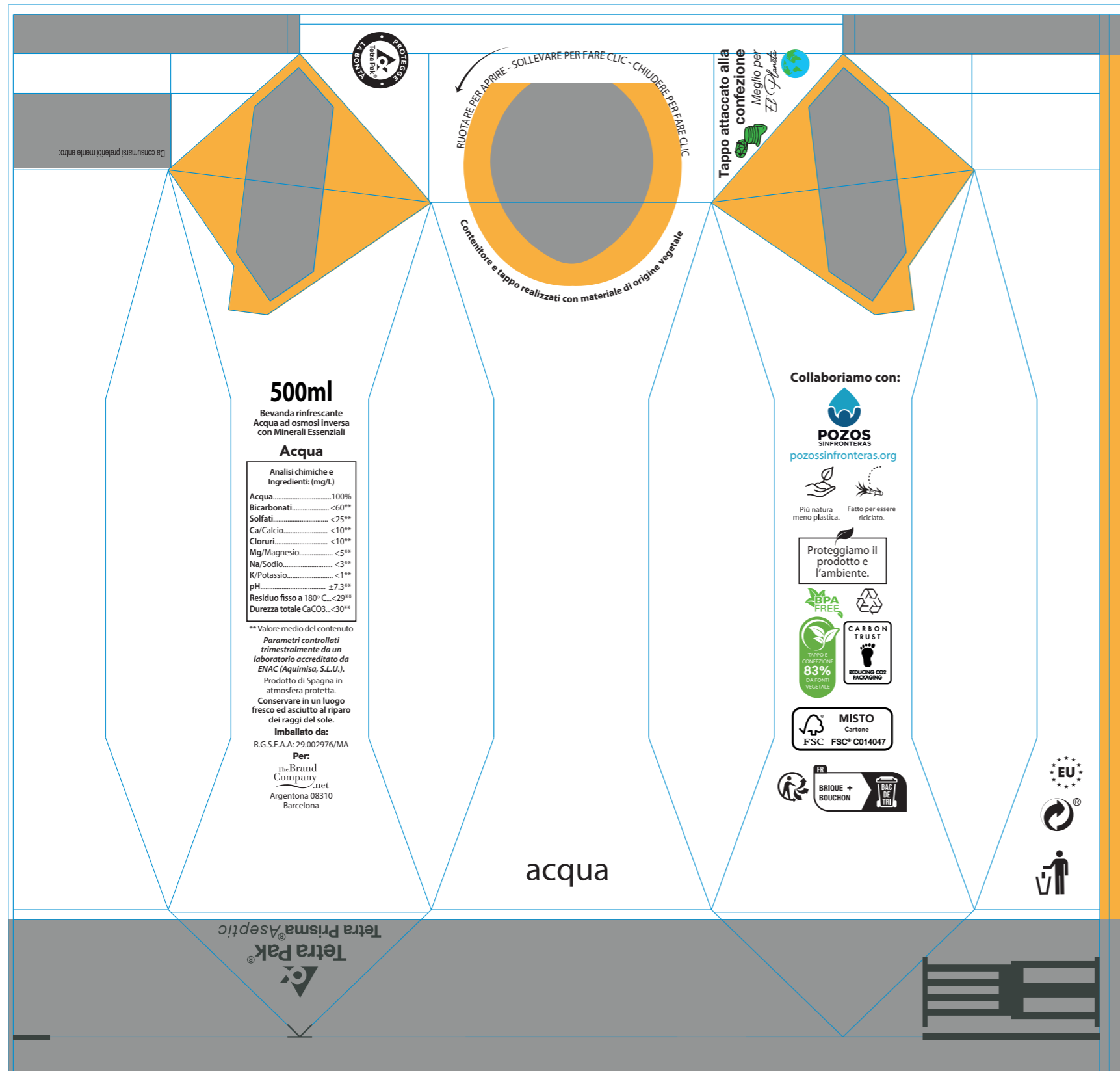

RICORDA:

SONO NECESSARI 2 FILES DI DESIGN:

1. Crearne uno con tutte le immagini su un livello. Aggiungi i fonts che usi per l'editing (tutti modificabili).
2. Un altro identico, completamente vettorializzato
3. **Mantenere gli strati "KEYLINES" così come sono.**
 - Puoi cambiare la posizione ed il colore/dimensione dei testi, purché abbiano una dimensione minima di almeno 7 punti
 - Se vuoi usare come sfondo una foto, le lettere in bianco devono avere una cornicetta o un contorno. Possiamo fartelo noi.
 - I logotipi sono opzionali (eccetto: riciclato, FSC e tetrapack). Possono essere messi in B/N o non esserci.
 - Il logo di collaborazione con POZO SIN FRONTERAS è opzionale. Il tuo contributo sarà di 0,003 € per pezzo per mandare l'acqua dove la gente ne ha più bisogno.
 - Potete aggiungere in una frase come quella che suggeriamo: "collaboriamo con" o aggiungere un'altra a vostra scelta.
4. **Rimuovere il logo TRIMAN se il prodotto non è destinato alla Francia.**

Brick d'acqua 1 litro
Etichetta

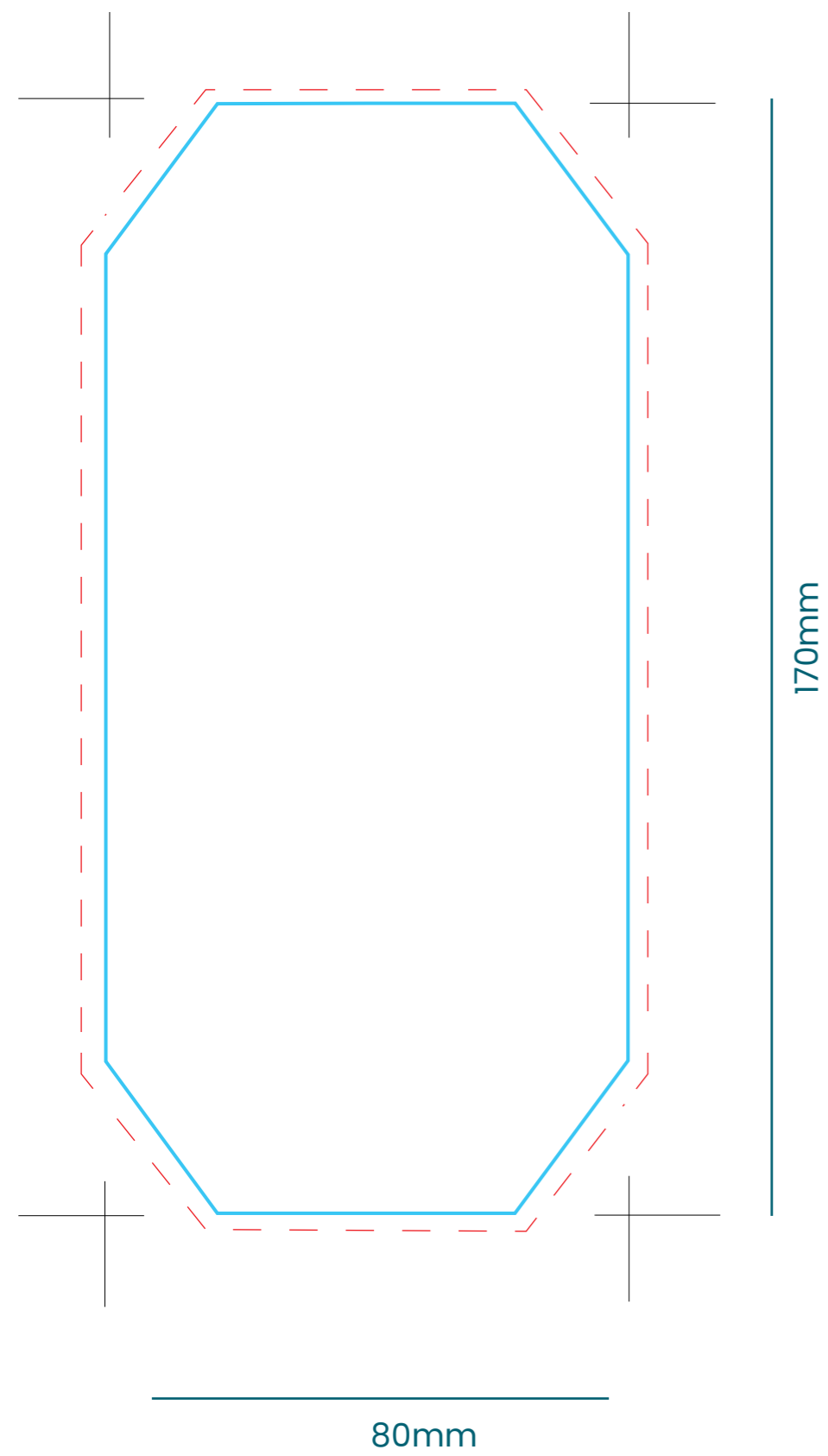

Etichetta

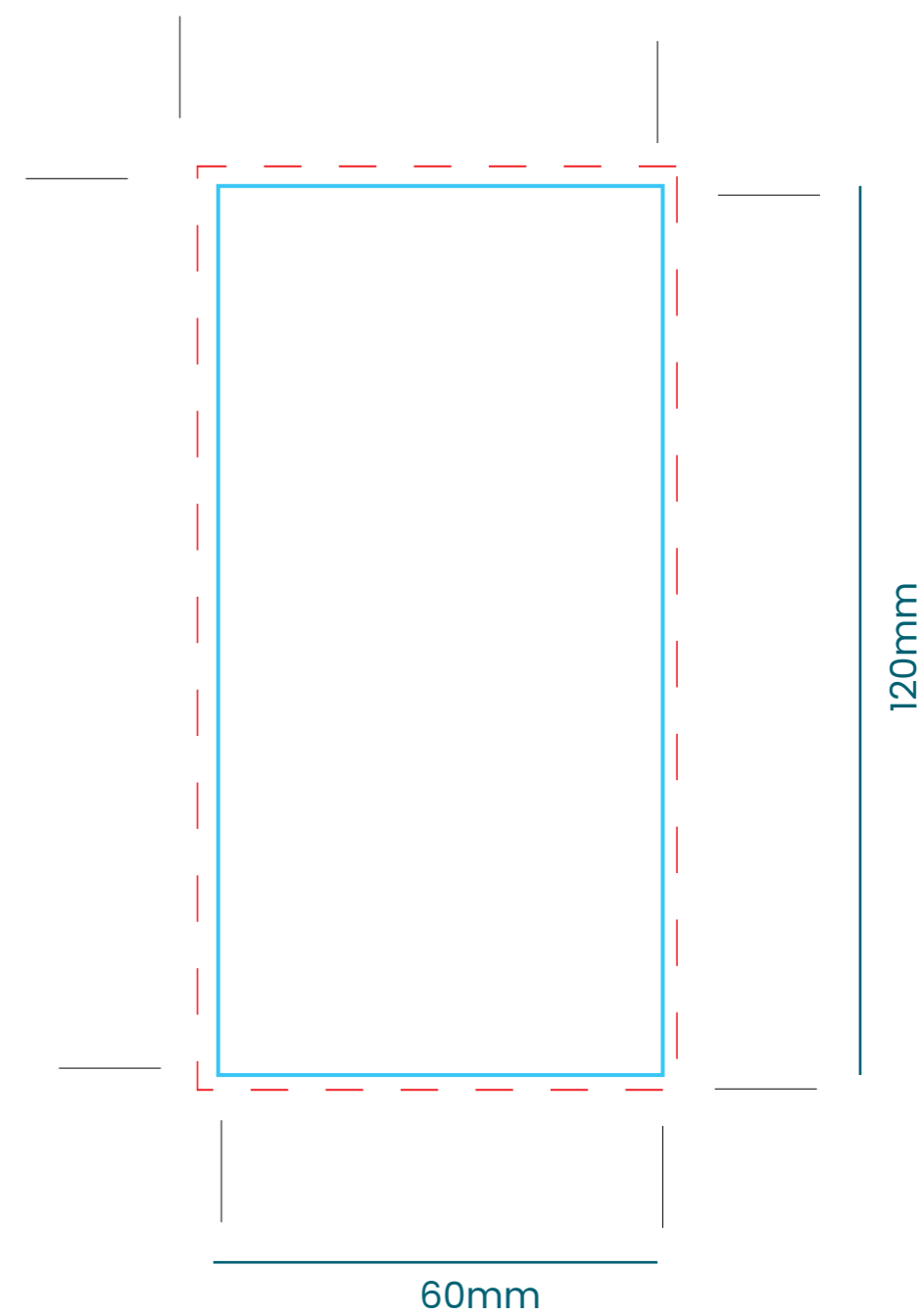
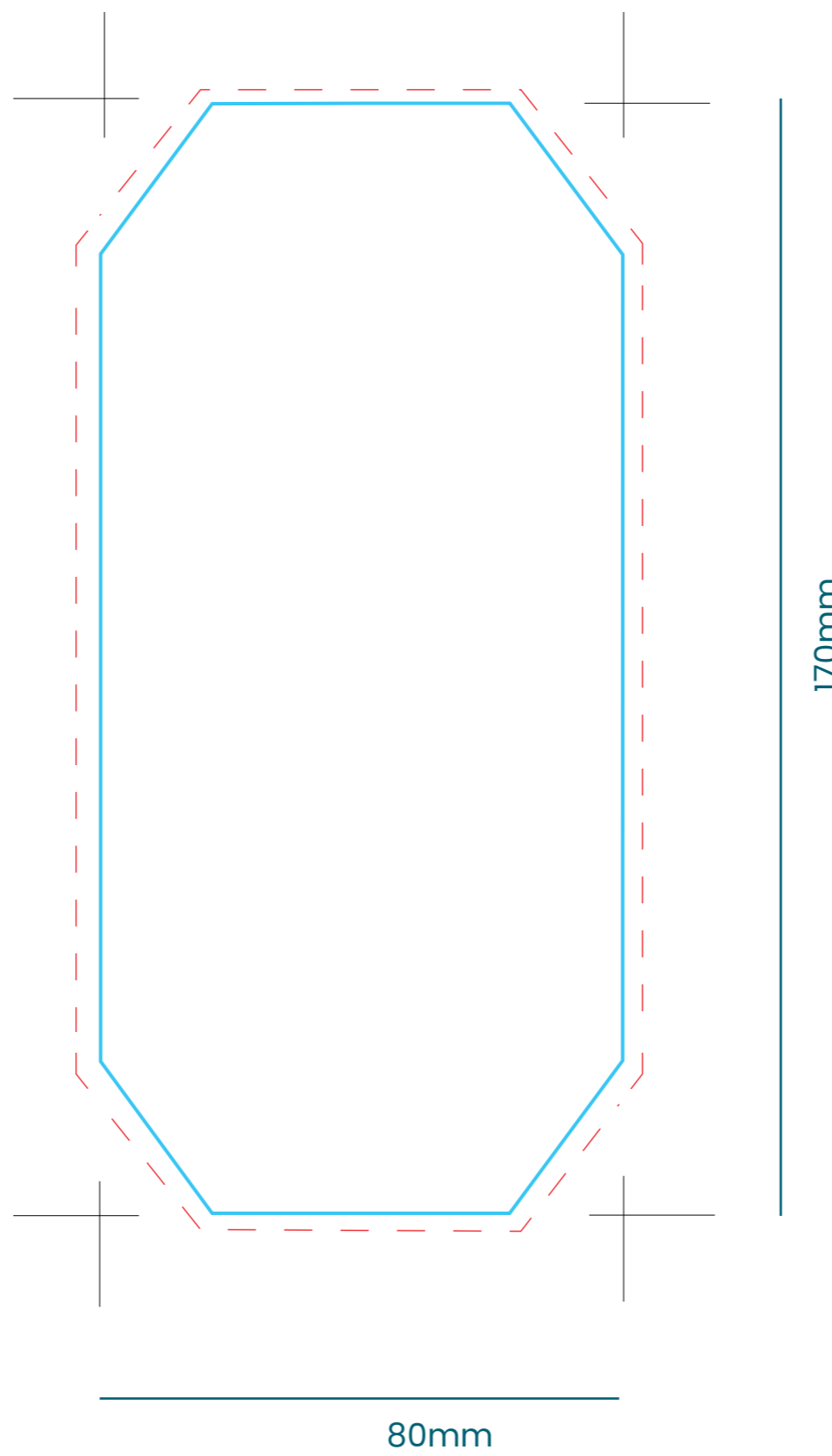

--- Area sanguinante con linea tratteggiata

Brick de agua 1 litro

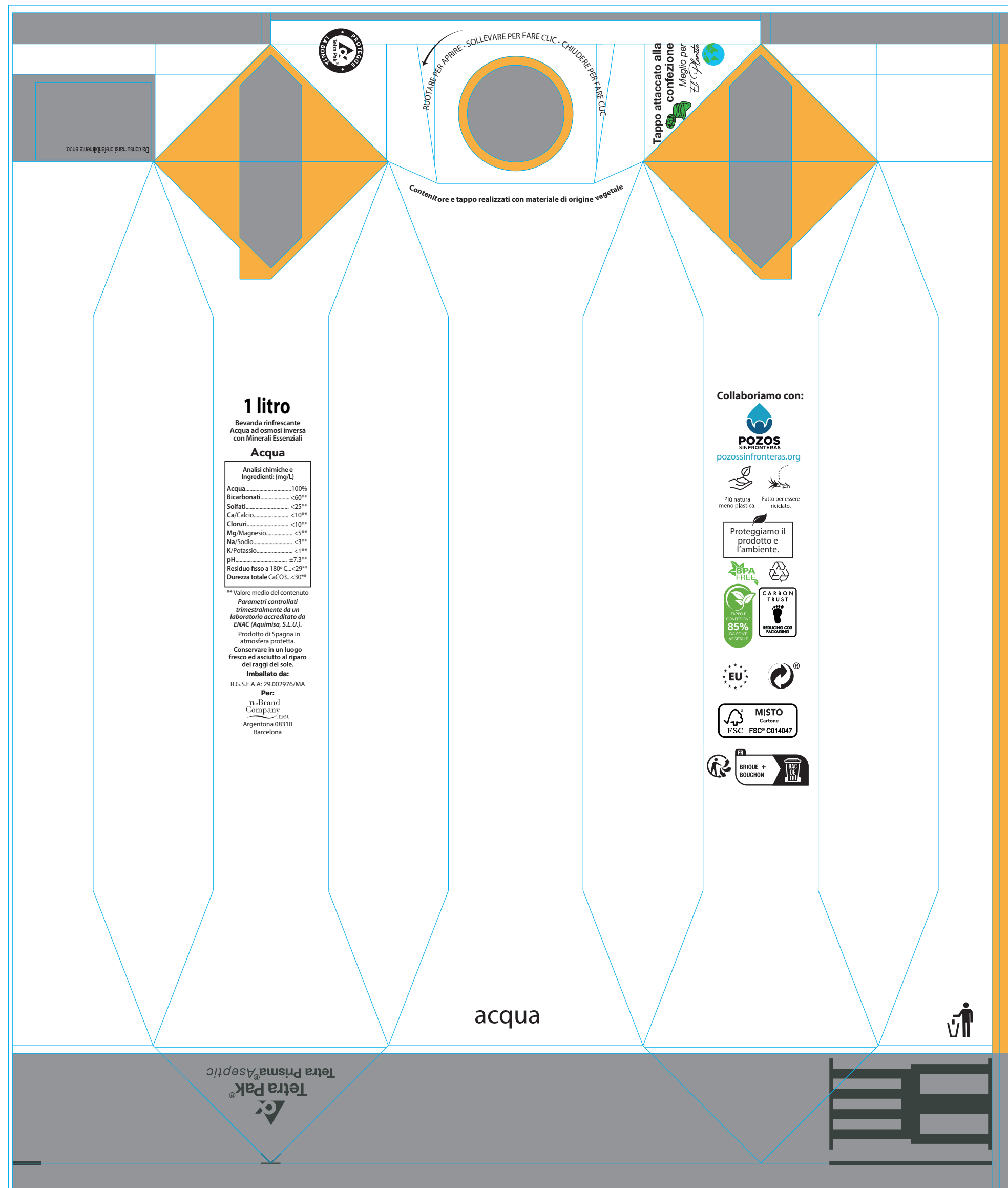

RICORDA:

SONO NECESSARI 2 FILES DI DESIGN:

1. Crearne uno con tutte le immagini su un livello. Aggiungi i fonts che usi per l'editing (tutti modificabili).
2. Un altro identico, completamente vettorializzato
3. **Mantenere gli strati "KEYLINES" così come sono.**
 - Puoi cambiare la posizione ed il colore/dimensione dei testi, purché abbiano una dimensione minima di almeno 7 punti
 - Se vuoi usare come sfondo una foto, le lettere in bianco devono avere una cornicetta o un contorno. Possiamo fartelo noi.
 - I logotipi sono opzionali (eccetto: riciclato, FSC e tetrapack). Possono essere messi in B/N o non esserci.
 - Il logo di collaborazione con POZO SIN FRONTERAS è opzionale. Il tuo contributo sarà di 0,003 € per pezzo per mandare l'acqua dove la gente ne ha più bisogno.
 - Potete aggiungere in una frase come quella che suggeriamo: "collaboriamo con" o aggiungere un'altra a vostra scelta.
4. **Rimuovere il logo TRIMAN se il prodotto non è destinato alla Francia.**